

令和3年度愛媛県高等学校総合体育大会バドミントン競技東予地区予選会
 令和3年4月24日(土)・25日(日) 新居浜市市民体育館

男子団体 4月24(土) 9:10~

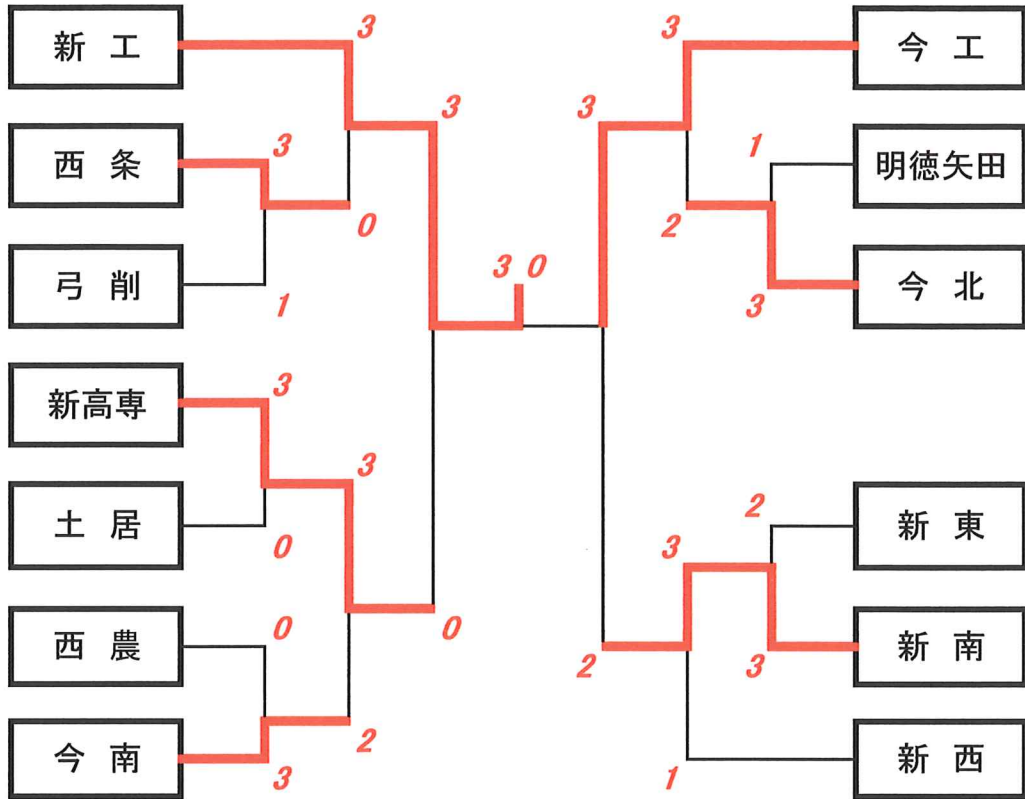

3位決定戦

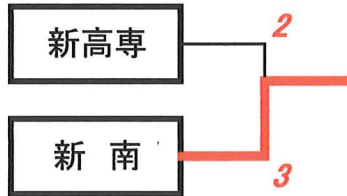

令和3年度愛媛県高等学校総合体育大会バドミントン競技東予地区予選会
 令和3年4月24日(土)・25日(日) 新居浜市市民体育館

女子団体 4月24(土) 9:10~

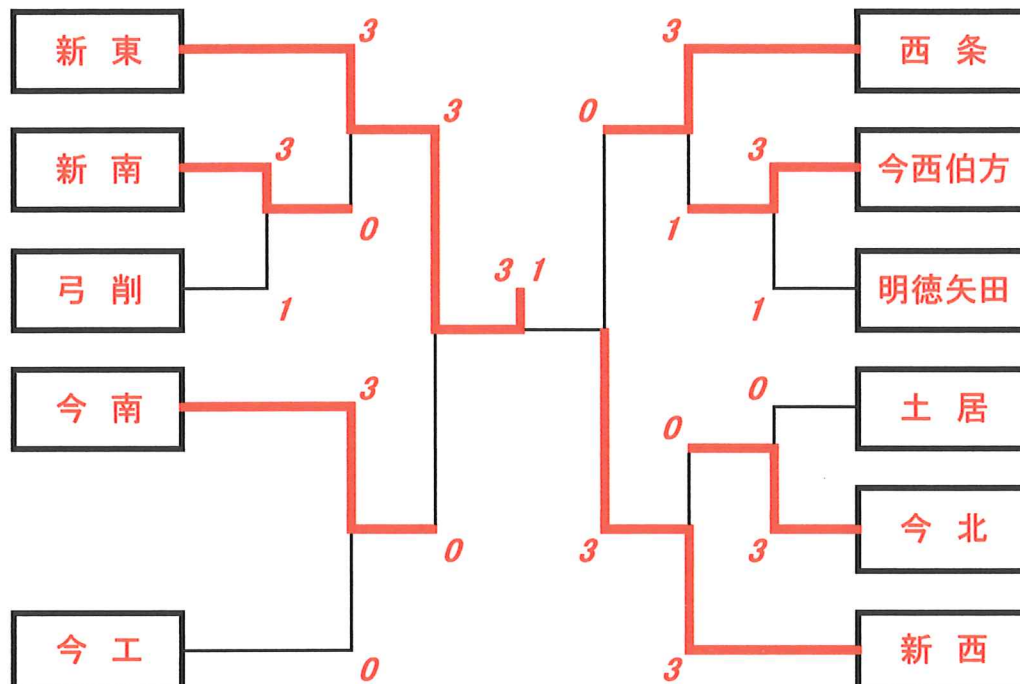

3位決定戦

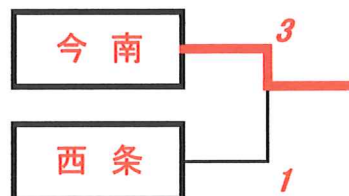

令和3年度愛媛県高等学校総合体育大会バドミントン競技東予地区(03-04-24実施) 男子ダブルス

順位	選手名	所属	対戦相手	スコア	順位	選手名	所属
0001	三好 陽太 平井 晴翔	(新工)	原田 翔 小西 真央	2-0	0032	原田 翔 小西 真央	(新工)
0002	中村 悠斗 垣本 啓太	(今北)	相原 淳太 杉野 太一	53-0	0033	相原 淳太 杉野 太一	(今北)
0003	高岡 詠藏 藤本 大吾	(新高専)	的場 光稀 成川 綺良	1-0	0034	的場 光稀 成川 綺良	(今工)
0004	長野 秀一 宮道 永遠	(今南)	三谷 拓斗 渡部 航也	85-0	0035	三谷 拓斗 渡部 航也	(新南)
0005	大西 功起 伊野部 元大	(西条)	大槻 洸斗 宮元 章吾	2-1	0036	大槻 洸斗 宮元 章吾	(今南)
0006	木村 太紀 藤澤 渚十	(今工)	越智 天真 田中 蒼空	54-0	0037	越智 天真 田中 蒼空	(西条)
0007	眞鍋 瑠空 三木 空翔	(土居)	佐伯 優弥 萩尾 魁人	3-0	0038	佐伯 優弥 萩尾 魁人	(西農)
0008	越智 巽之新 別宮 大晴	(今工)	合田 天丸 高橋 翔大郎	101-0	0039	合田 天丸 高橋 翔大郎	(新高専)
0009	河端 飛磨 和氣 一善	(西条)	鈴木 青空 早田 翔湧	55-0	0040	鈴木 青空 早田 翔湧	(新工)
0010	木村 公星 窪田 堅仁	(明德矢田)	新見 嶺 西倉 直哉	1-2	0041	新見 嶺 西倉 直哉	(弓削)
0011	西倉 達哉 大谷 塁	(弓削)	瀬野 佑 越智 心悟郎	5-2	0042	瀬野 佑 越智 心悟郎	(今北)
0012	曾我部 慎也 矢野 虎幸	(今北)	佐伯 優希 伊藤 慧	86-2	0043	佐伯 優希 伊藤 慧	(西条)
0013	越智 寛九郎 高宮 葵	(新工)	岡田 日向杜 角 幸樹	6-2	0044	岡田 日向杜 角 幸樹	(新西)
0014	柳瀬 尊久 近藤 博紀	(今南)	藤田 竜輝 森 天翔	56-1	0045	藤田 竜輝 森 天翔	(今工)
0015	大野 成生 石川 翔阿	(新西)	越智 輝歩 森 琉成	7-2	0046	越智 輝歩 森 琉成	(今南)
0016	香川 佳弘 神野 永遠	(新高専)	高木 健太郎 志井 莉玖	21-12 21-9	0047	高木 健太郎 志井 莉玖	(今工)
0017	田辺 海斗 定岡 倭	(新工)	渡邊 舞人 清水 隆成	8-0	0048	渡邊 舞人 清水 隆成	(今北)
0018	佐々木 陸翔 伊藤 幸啓	(新南)	梶田 季桜 渡辺 貫正	57-1	0049	梶田 季桜 渡辺 貫正	(土居)
0019	皆見 大志 福田 周平	(西条)	山本 遥希 岡田 一晟	9-1	0050	山本 遥希 岡田 一晟	(新工)
0020	佐伯 音和 岸田 卓也	(今南)	清水 匠 藤田 温人	87-0	0051	清水 匠 藤田 温人	(西条)
0021	田原 海奨 木村 彰太	(今工)	別府 裕大 徳永 新	10-0	0052	別府 裕大 徳永 新	(今南)
0022	梶原 悠聖 高橋 海翔	(今北)	岡本 匠哉 神山 拓海	58-0	0053	岡本 匠哉 神山 拓海	(新高専)
0023	村上 巧磨 藤田 龍馬	(今西伯方)	榎垣 琉唯 合田 拳斗	11-0	0054	榎垣 琉唯 合田 拳斗	(新東)
0024	印南 陸 岩崎 凌斗	(新工)	日浅 大貴 杉山 大知	12-15 14-16	0055	日浅 大貴 杉山 大知	(明德矢田)
0025	富田 陽介 岡田 蒼汰	(今南)	書 瞭 小笠原 健太	12-0	0056	書 瞭 小笠原 健太	(今南)
0026	阿部 真志 神山 拓海	(今北)	佐伯 陽来 山戸 来輝	15-3 15-7	0057	佐伯 陽来 山戸 来輝	(西条)
0027	湊 仁志 川崎 陽生	(今工)	佐藤 優孝 加藤 秋芳	13-0	0058	佐藤 優孝 加藤 秋芳	(新西)
0028	山本 ころ 八木 智	(明德矢田)	水島 旺士朗 廣瀬 合輝	14-16 15-4	0059	水島 旺士朗 廣瀬 合輝	(今北)
0029	香川 徹太 田中 琉哉	(弓削)	内田 凜 近藤 樂句	14-0	0060	内田 凜 近藤 樂句	(今工)
0030	河端 起生 渡部 温也	(西条)	波多 泰輝 大澤 優輝	60-2	0061	波多 泰輝 大澤 優輝	(新工)
0031	野村 悠貴 眞鍋 黎衣	(新西)		15-2			

令和3年度愛媛県高等学校総合体育大会バドミントン競技東予地区(03-04-24実施) 女子ダブルス

順位	選手名	所属	対戦相手	スコア	対戦相手	スコア	順位
0001	大森 星空 久瀬 美里	(新東)	伊藤 るな 加藤 はる	2			0028
0002	藤本 紅葉 宗雪 珠々	(今南)	亀石 美月 越智 華	0	77-15, 15-6		0029
0003	村上 瑠菜 井上 未久	(今北)	高橋 鈴音 中藤 那歩	2	41-8, 9-15		0030
0004	森 美羽 篠藤 美伶	(新西)	高瀬 陽菜 井上 七菜子	0	97-15, 15-10		0031
0005	山内 七菜実 野口 ひなた	(西条)	田中 友里菜 井出 玲菜	0	42-15, 15-6		0032
0006	矢野 真唯 畑中 茉由	(今工)	高橋 滯 河野 彩代	1	78-15, 15-8		0033
0007	山本 萌愛 神野 楓	(新南)	渡部 文菜 明比 ひなた	2	43-8, 5-15		0034
0008	安藤 真奈 山田 ゆな	(土居)	甲斐 菜々美 安部 若菜	2	107-15, 15-8		0035
0009	豊嶋 楓果 曾我 瑞紀	(今北)	竹巖 雛莉 河端 歩果	0	44-15, 15-10		0036
0010	清水 寧乃 堺 菜々翠	(今南)	松尾 麻伶 井原 愛結	1	79-4, 15-15		0037
0011	足立 綾音 小倉 愛	(新西)	赤瀬 琳美 阿部 希渉	2	98-2, 15-15		0038
0012	山内 星渚 尾前 遼	(西条)	川上 すみれ 眞鍋 愛理	0	46-6, 15-15		0039
0013	居村 帆乃佳 横山 絢子	(弓削)	川村 彩香 山野 寧々	2	80-11, 15-15		0040
0014	山岡 優羽 國本 真未	(今南)	齊藤 愛加 渡辺 伊吹	2	112-21, 15-7		0041
0015	水口 紗恵 前田 実穂	(新西)	大西 伶奈 田中 楓恋	0	114-14, 21-13		0042
0016	岩崎 茜 村井 珠夏	(今工)	大西 桜彩 本多 歩愛	1	81-9, 15-8		0043
0017	神野 美月 源五郎 丸 夢	(西条)	美藤 瑚桜 阿部 愛莉	0	47-15, 15-10		0044
0018	菊池 紗彩 斉藤 愛梨	(新南)	加登 優衣 中田 真央	2	99-13, 15-14		0045
0019	森岡 美紅 近藤 綾乃	(今北)	河野 佳成子 渡邊 桃香	0	48-15, 15-10		0046
0020	前田 香菜 市川 日和	(明德矢田)	杉尾 咲弥 岩間 丹里	2	82-7, 15-15		0047
0021	鳥谷 咲桜 東郡 芽生	(今北)	岩間 花音 宮崎 菜月	0	49-6, 15-15		0048
0022	稲田 優羽 眞鍋 沙菜	(今南)	矢野 優美 山本 有花	2	108-15, 15-9		0049
0023	丹下 里桜 白石 七海	(新南)	今中 真彩 高橋 莉帆	1	50-10, 15-11		0050
0024	檜垣 文菜 近田 麻友	(新東)	宇野 友彩 盛實 春那	2	83-11, 15-12		0051
0025	井川 虹七 小西 怜良	(土居)	伊藤 秋穂 合田 柚葵	0	51-6, 15-15		0052
0026	伊藤 愛姫 渡邊 千尋	(西条)	崎山 結菜 渡邊 智那	2	100-6, 15-11		0053
0027	川原 彩楓 松川 和叶	(新西)	藤井 優月 渡辺 京子	0	52-15, 15-8		0054
			近藤 彩菜 檜垣 優来	2	84-4, 15-15		0055

男子シングルス

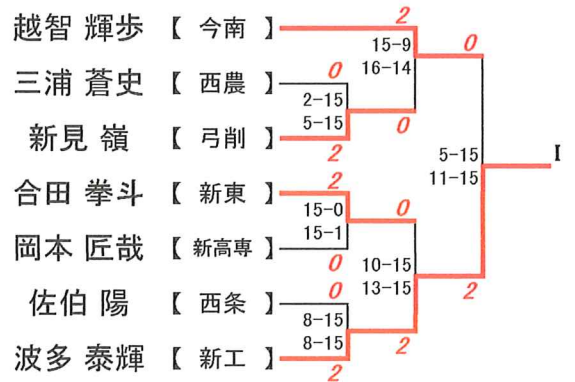
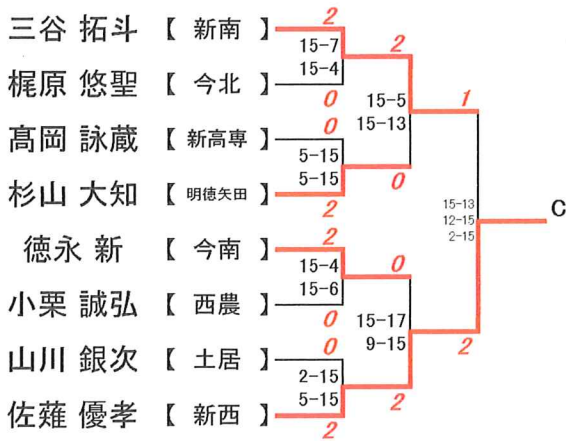
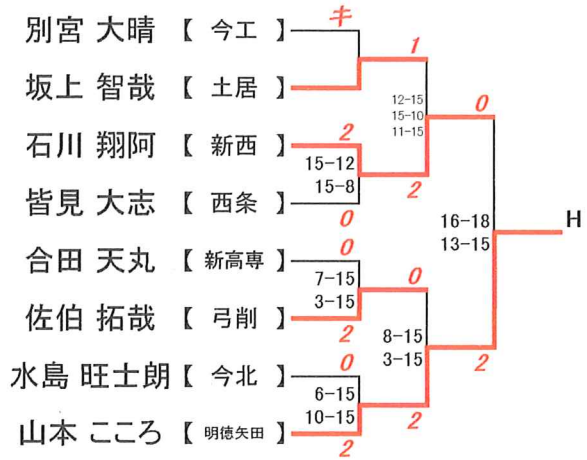
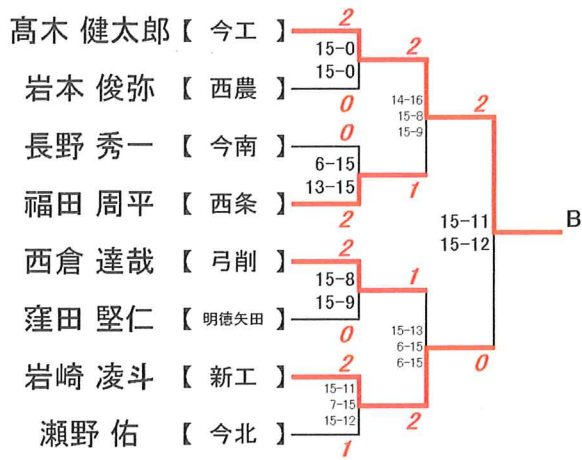
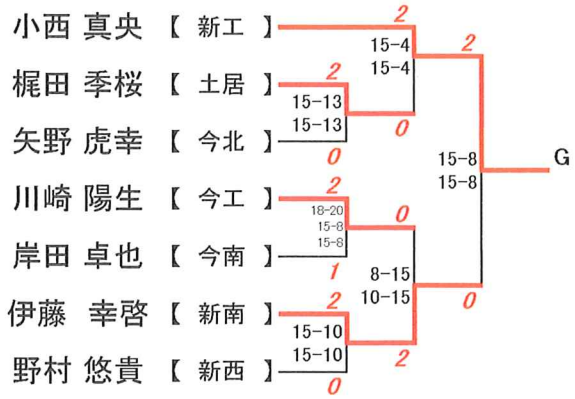
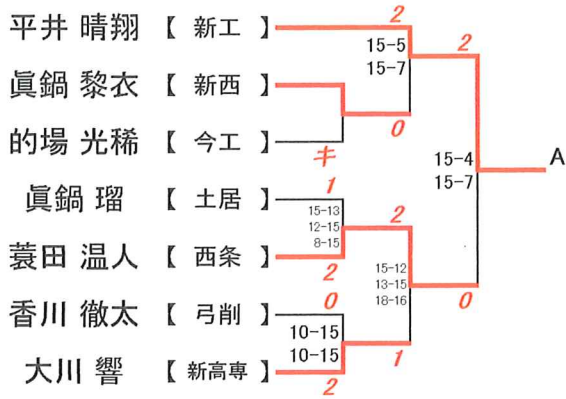

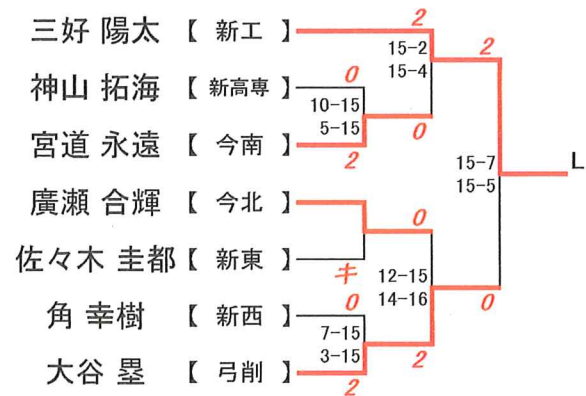
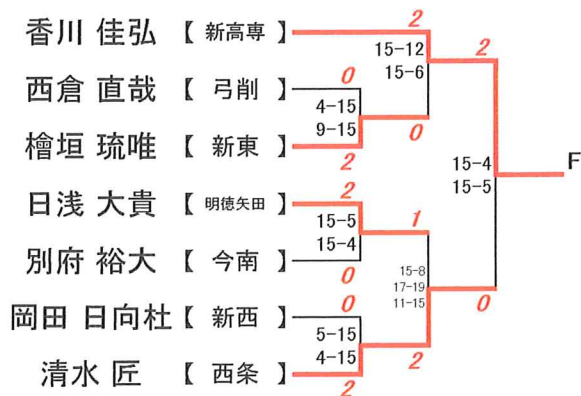
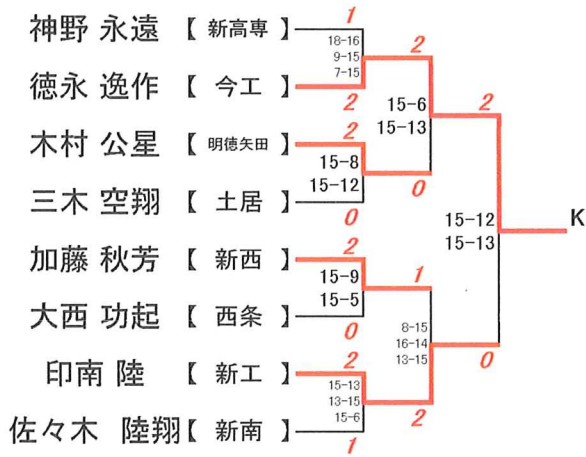
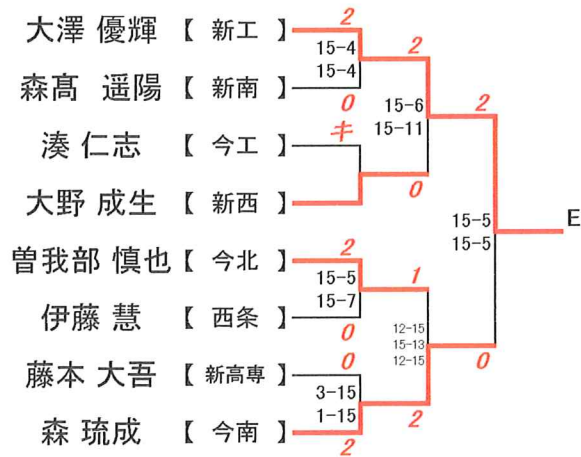
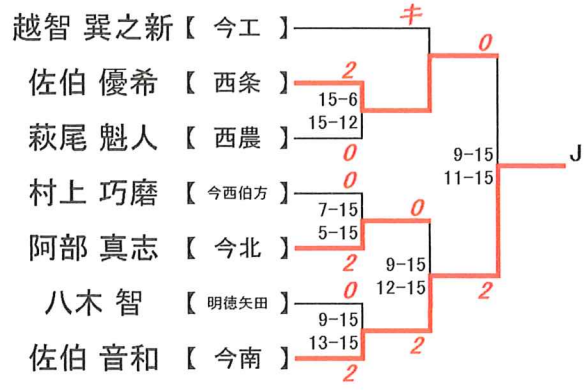
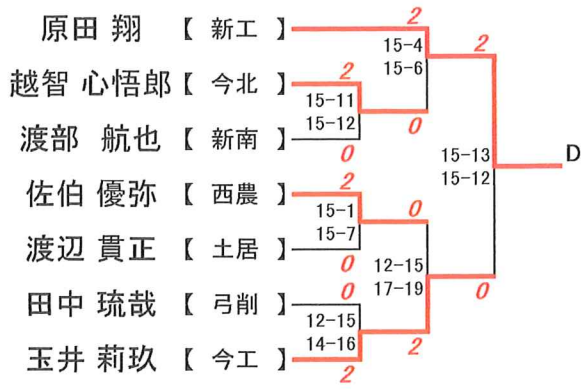

女子シングルス

伊藤 るな	【新東】	2	15-0	2	A
田中 友里菜	【明德矢田】	0	15-1	2	
安部 若菜	【西農】	0	8-15 15-13 6-15	0	
安藤 真奈	【土居】	0	15-3	2	
高橋 鈴音	【新南】	2	15-5	0	
秦 万結	【西条】	0	9-15	0	
横山 絢子	【弓削】	2	8-15	2	

加藤 はる	【新東】	2	15-2	2	G
加登 優衣	【弓削】	0	15-1	2	
井上 未久	【今北】	0	13-15 12-15	0	
赤瀬 琳美	【今西伯方】	2	15-4	2	
宇野 友彩	【西条】	0	15-7	0	
齊藤 愛梨	【新南】	0	15-11 15-9	0	
齊藤 愛加	【新西】	2	7-15 4-15	2	

神野 美月	【西条】	2	15-11	2	B
森 美羽	【新西】	2	15-9	2	
岩崎 茜	【今工】	0	15-7 15-9	0	
美藤 瑚桜	【今北】	2	15-12	2	
渡邊 智那	【今南】	0	15-10	0	
伊藤 秋穂	【新南】	0	15-6 15-5	0	
		0	15-11 15-6	0	

烏谷 咲桜	【今北】	2	15-3	0	H
矢野 真唯	【今工】	2	15-11	2	
市川 日和	【明德矢田】	0	15-4 15-8	0	
川上 すみれ	【土居】	2	9-15	2	
崎山 結菜	【今南】	0	14-16	0	
檜垣 優来	【新東】	2	15-11 15-10	0	
		2	5-15 5-15	2	

近藤 彩菜	【新東】	2	15-7	2	C
小西 怜良	【土居】	0	15-7	2	
阿部 希渉	【今西伯方】	0	8-15 5-15	0	
川原 彩楓	【新西】	2	15-10	2	
森岡 美紅	【今北】	0	15-8	0	
渡部 文菜	【今南】	0	15-4 15-3	0	
		0	15-7 15-8	0	

山岡 優羽	【今南】	1	16-18 15-11 7-15	2	I
村井 珠夏	【今工】	0	2-15	2	
宮崎 花音	【新西】	2	6-15	2	
神野 楓	【新南】	2	15-10	0	
岩間 丹里	【土居】	0	15-4	0	
矢野 陽菜乃	【明德矢田】	0	15-3 15-6	0	
源五郎丸 夢	【西条】	2	9-15 7-15	0	

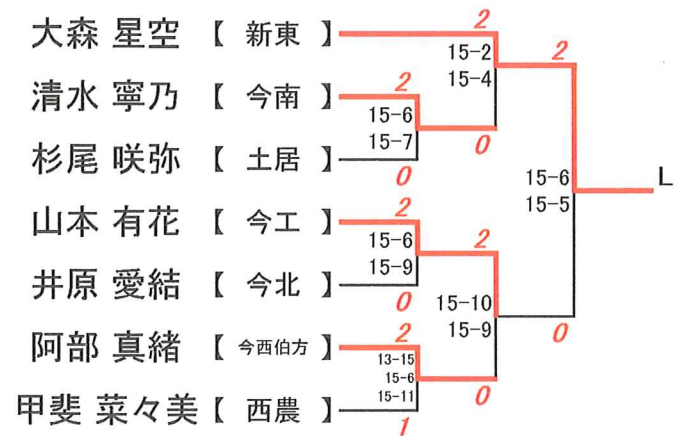
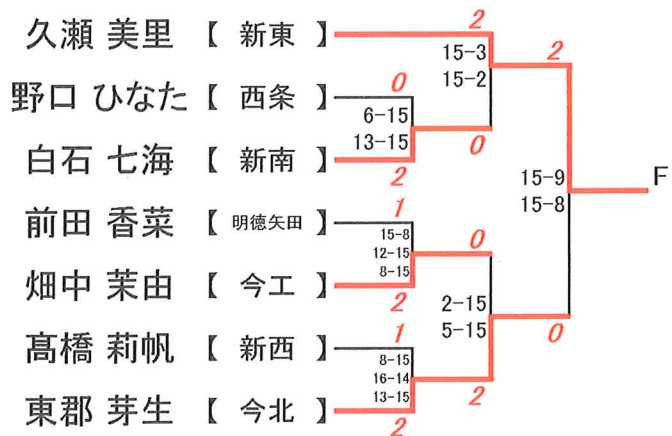
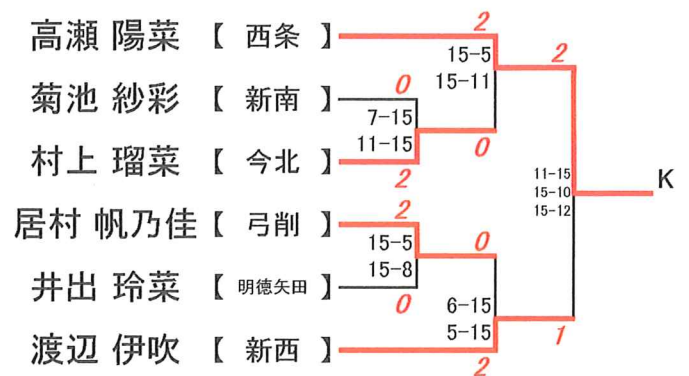
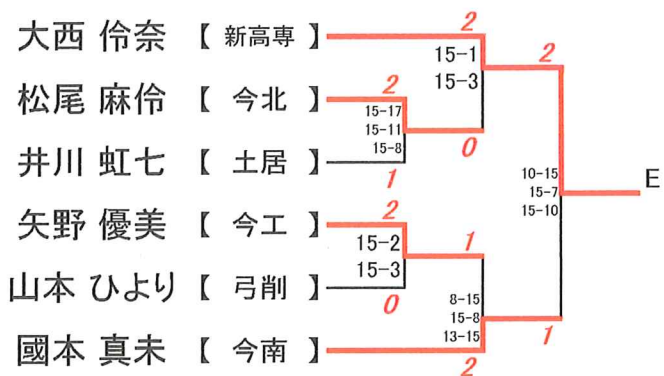
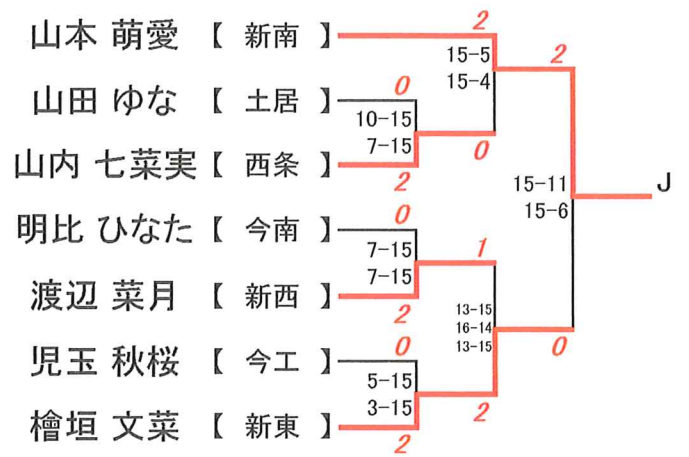
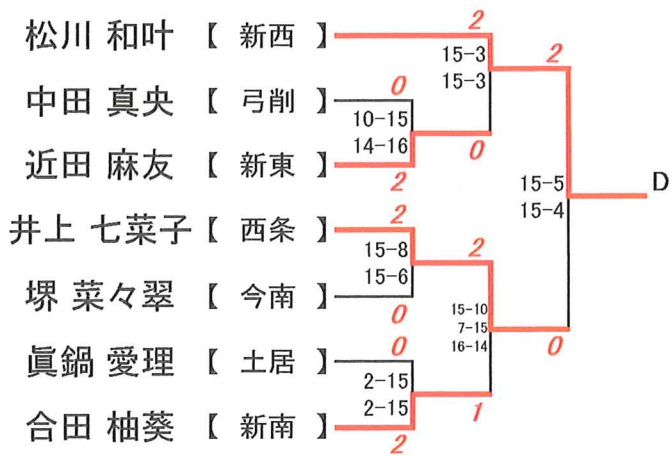

男子シングルス決勝トーナメント

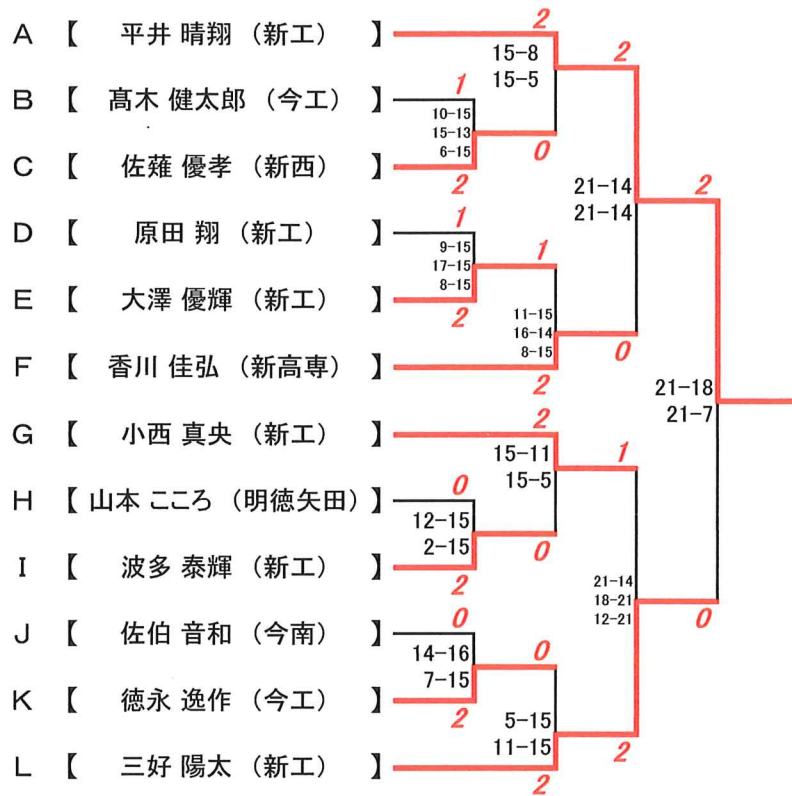

女子シングルス決勝トーナメント

